



官网：www.welldon.net.cn

邮箱：info@nbwelldon.com

售后服务热线：4008-122-521（交通安全日-我爱你）

制造商：宁波惠尔顿婴童安全科技股份有限公司

制造商地址：宁波市江北区慈城镇江北高新技术产业园皇吉浦路276号

Rev1.0 20220219



获取更多产品详情

WELLDON 惠尔顿®

WD034(0+ / I / II / III)

约0-36kg 新生儿-约12岁

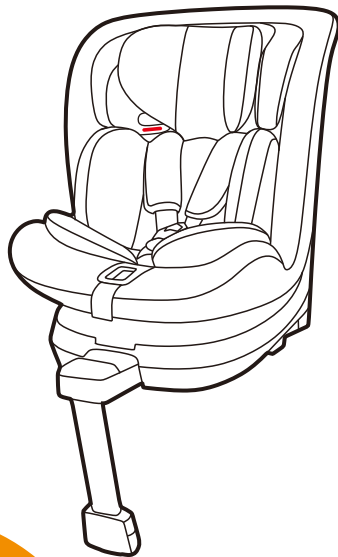

使用说明书

使用前，请完整阅读座椅底座说明书

TO DEAR USER

致敬爱的用户:

感谢您为您的孩子选购我们的儿童汽车安全座椅。

随着汽车的普及，交通事故也不断增加，而儿童在交通事故中最容易受到伤害，究其原因有二：一是汽车自身结构原因（汽车根据成人人体设计）；二是儿童思维能力和肢体能力发育不成熟所致。经研究，当10公斤的孩童在时速40公里的车上遭到正面撞击时，瞬间会产生300公斤的撞击力，若父母抱着孩子，幼童可能在瞬间脱离了大人的怀抱或被抛出车外，因此对儿童乘车员乘车的安全保护变得十分紧迫，从而催生儿童汽车安全座椅的产生。

“惠尔顿”致力于儿童汽车安全座椅设计、生产和销售，产品已获得国家多项发明专利，经欧洲最具权威性的安全测试机构TNO测试，通过 ECE R129 国际安全认证。产品远销海内外几十个国家和地区，受到一致好评。

愿我们的“惠尔顿”儿童汽车安全座椅能够成为中国宝宝乘车时的生命保护神，孩子的安全就是我们的使命！

同时，我们希望您能在使用该产品前仔细阅读本产品说明书，如果您在使用过程中遇到了问题，请及时与我们联系，我们将竭诚为您服务！

WELLDON®

Contents | 目录

致用户书	1
目录	2
安全指导说明	3-4
了解安全座椅	5-6
1.安全座椅版本划分	7
2.认证	8
3.汽车内使用	9-10
4.固定您的宝宝	11-13
4.1使用坐垫	11
4.2cuddleme使用	12
4.3安全带、头靠高度调节	13
4.4座椅档位调节	13
4.5支撑腿收放	14
5.座椅安装	15-23
5.1 0+ / I 组(0-18kg)时儿童安全座椅后向安装	15-17
5.2 I 组(9-18kg)时儿童安全座椅的前向安装	17-19
5.3 II/III组(15-36kg)时儿童安全座椅的安装(FIT+三点式安全带)	20-22
5.4 II/III组(15-36kg)时儿童安全座椅的安装(三点式安全带)	23
6.座椅维护	23-24
6.1清洗	23
6.2安全检查	24
6.3 保修	25-26

为了保证您的孩子能得到最大程度的安全保护,请仔细阅读如下说明:

- 在使用我们的产品前,请仔细阅读说明书,该安全产品,也只有认真按说明书使用的情况下才能保证安全。
- 此儿童约束系统使用ISOFIX固定装置及支撑腿或三点式安全带(汽车安全带)进行固定,经核准符合GB14166 ECE R16认证标准或其它同等标准的所列车辆上使用。
- 该产品能在前面或者后面汽车座位上安装,必须在经过GB14166或ECE R16或其他同等标准认证,且配有ISOFIX接口的车辆上使用。
- 该产品经过ECE R129/CCC标准的严格认证,适用于0+组(0-13kg)和组(9-18kg) ISOFIX+支撑腿,II/III组(15-36kg)汽车三点式安全带系统固定,或者选用三点式安全带+FIT固定。
- 发生猛烈事故后座椅上的损伤可能不会立即被发现,但是安全座椅可能已经变得“不安全”因此您应该立即更换新的安全座椅。
- 安全座椅上的肩带护垫和带扣护垫对您孩子的安全非常重要,在(0-18kg内)请一直使用。
- 检查汽车内或者后备行李箱上的物品,确保固定好,以避免在汽车行驶或者发生碰撞事故的过程中给孩子造成伤害。
- 没有布套的儿童约束系统不能使用,系统布套不能使用除制造商推荐材料以外的其他材料,布套材料影响儿童汽车安全座椅约束系统总体的性能。
- 没有认证认可的产品和经过改装的产品是危险的,并且附近没有制造商提供的安装说明也是很危险的。
- 只能使用说明书图标中成人安全带的带扣相对于儿童约束系统的主要受力点位置。
- 如有疑问,建议与儿童约束系统的制造商联系。
- 警告:不得使用除说明文件描述的和儿童约束系统上标识的任何其他受力点。
- 儿童安全座椅的布套可以拆洗清洁,清洁后请按原样安装好,因为没有布套的儿童约束系统不能使用,因为布套是座椅安全性能的一部份。
- 安全座椅应避免阳光照射,金属或者塑料部件可能在炎热的天气下发烫而损伤皮肤,如果您在烈日下停车,请把安全座椅盖好。
- 建议自生产日期开始使用不要超过5年。产品可能老化,比如塑料件之类的,这点是看不见的。
- 不要将儿童在无人照看的情况下,单独放置在儿童约束系统内。
- 儿童约束系统的每条与车辆连接的织带应系紧,约束儿童的织带应根据儿童的身体进行调整,织带不得扭曲。
- 腰带安全带应靠下佩戴,这点很重要,这样才能保证儿童的骨盆被牢牢固定。
- 阅读汽车制造商手册中的有关ISOFIX固定点的说明。
- 安全座椅的刚性部分和塑料部件都必须固定安装好,因为在车内经常使用,很可能将某个部件卡在可移动的汽车座位或者车门内。
- 成人安全带的带扣相对于儿童约束系统的主要受力点位置不应干涉。如果对此点有疑问的话,建议与儿童约束系统制造商联系。



注意事项

本产品_{在0+/I组的时候使用ISOFIX+支撑腿的固定方式时为半通用类;}
 在II组III组使用汽车安全带和FIT同时使用时为半通用类;
 在III组IV组使用汽车安全带时为通用类。

注意事项

- 1.这是ISOFIX儿童约束系统。符合GB27887-2011。用于装有ISOFIX固定装置的车辆。
- 2.该系统依据儿童约束系统的类别和固定装置的种类。安装在ISOFIX固定的位置(按照车辆手册的描述)。
- 3.打算安装的ISOFIX儿童约束系统,前向I组(9-18kg)ISOFIX尺寸类别为:B1,后向0+/I组(0-18kg)ISOFIX尺寸类别为:D。

注意事项

- 1.这是“通用类”儿童约束系统,符合GB27887-2011。作为通用儿童约束系统,适合大多数,而不是全部汽车座椅。
- 2.如果汽车制造商在使用手册中注明可以让使用年龄配的“通用类”儿童约束系统配合的话,那么更容易达到正确的匹配。
- 3.如有疑问,请咨询儿童约束系统制造商或零售商。
- 4.只在适用车型配备通过GB14166或ECE R16要求的/3点式/带着卷收器的安全带情况下才适用。

此儿童约束系统符合“半通用类”应用,适合安装在下列汽车座椅位置:

汽车类型	前排	后排	
《汽车适配表》	否	外侧 是	中间 否

其他的汽车座椅位置也可能适合安装此儿童约束系统
 如有疑问,请咨询儿童约束系统制造商或零售商

在体重超过9kg之前,严禁正向使用。严禁在有安全气囊的前排座位,后向使用本产品
 本产品执行GB27887-2011《机动车儿童乘员用约束系统》标准

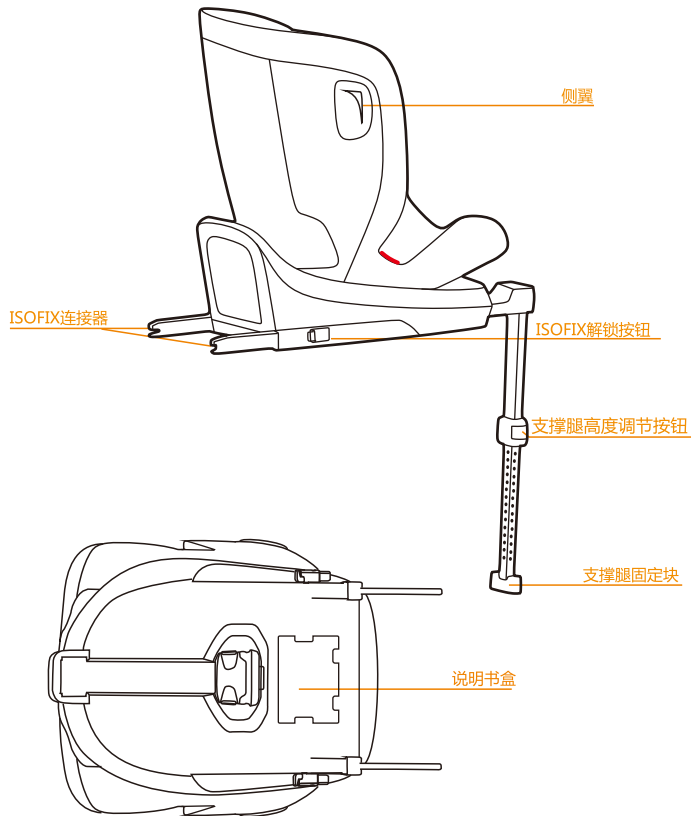
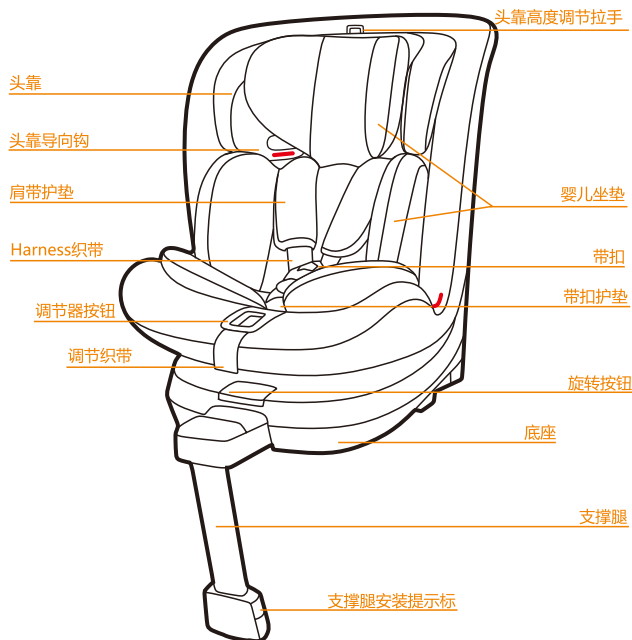

2 认证 | Certification

在汽车内安装安全座椅

惠尔顿 儿童安全座椅	按照GB27887-2011标准 认证测试	
	组别	体重
WD034	0+ / I / II / III	0-36kg

- E认证标志（在圆圈内）/CCC标志和认证编号位于认证标贴上（标贴贴在儿童安全座椅上）。
- 这款座椅已经按照欧盟ECE R129 和CCC标准，进行研发、设计、测试和认证。
- 对儿童安全座椅做的任何修改都会使认证无效，只有生产厂家允许对安全座椅进行修改。

3 汽车内使用 | Use in car

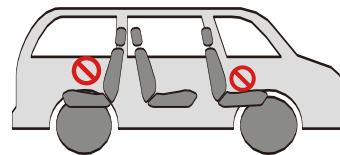
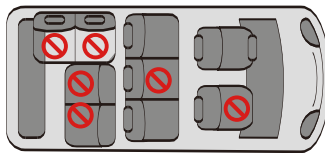

您可以按如图所示使用您的汽车儿童安全座椅。

危险

 禁止在装有安全气囊的座位上安装！

如果安全气囊启动撞在安全座椅上将给您的孩子造成严重伤害甚至死亡。
请您认真阅读安全座椅的安装说明书。



重要

在儿童体重没超过9kg时，严禁正向使用。

•按汽车行驶方向	是
•按汽车行驶反方向	是
•使用汽车两点式安全带	禁止
使用汽车两点式安全带会从根本上增加事故中给您的孩子带来的风险！	
•使用三点式安全带	II/III组可用
•使用ISOFIX+支撑腿固定系统	是
•在前向副驾驶位置	否
•在后排外围座位	是
•在后排中间座位	否
如果这个位置在ISOFIX或配有三点式安全带	

注意

没有布套的儿童约束系统不能使用。系统布套不能除制造商推荐的材料以外的其他材料，面套材料影响儿童约束系统总体的性能。

不可以使用除标示出的以外的任何受力点，本产品主要受力点有ISOFIX连接器和支撑腿。

4 固定您的宝宝 | Fixed your baby

4.1 使用坐垫

如果宝宝体重为5.5kg以下请安装内垫+靠垫+头枕+Cuddleme。
如果您的宝宝体重为 $5.5 < x \leq 13\text{kg}$ ，请将靠垫+内垫安装在婴儿汽车座椅上。

如果您的宝宝体重为 $13\text{kg} \leq x$ ，请取出婴儿汽车座椅内垫+靠垫+头枕+Cuddleme。

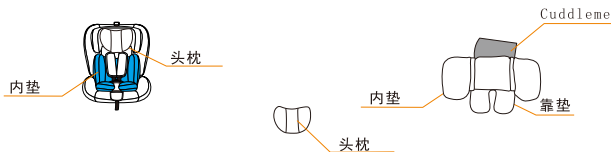

- 固定您的孩子时要确保安全带一直在用。
- 当儿童安全座椅还在高处时禁止把您的孩子单独留在安全座椅里(例如,桌子上、换尿布台上等)。
- 禁止将安全带一段卡在移动部件上(例如自动门、电梯等)。
- 注意!儿童安全座椅的塑料件会在阳光照射下发热,可能会烫伤您的孩子。请保护您的孩子和安全座椅免受阳光照射(例如使用轻便的布料盖在安全座椅上)。
- 我们建议您在长途旅行中常下车休息,尽可能多地让孩子从安全座椅里出来活动。即使您就在车外,也要避免长时间将您的孩子单独留在车内。



4.2 Cuddleme使用

婴儿坐垫是专门为保证体重非常小的孩子的舒适性和安全性而设计的，当您的孩子还很小时，他能给孩子提供必要的保护。

当您的孩子体重在13kg以下时，请使用婴儿坐垫，
当您的孩子体重在5.5kg以下时，必须使用
带有Cuddleme内垫的婴儿坐垫。

具体是否使用这些布套部件，应该以小孩子
实际乘坐是否合适是否舒适为目的的具体判断。



注意

带有Cuddleme的坐垫不适用于体重在13kg以上的孩子，在这种情况下，可以把Cuddleme取出或者把婴儿做从安全座椅上拿出。

将Cuddleme从婴儿坐垫上的口袋里取出

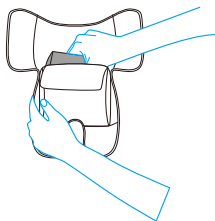

4.3 安全带、头靠高度调节

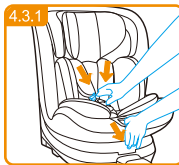

4.3.1 按压调节器，按图示方向将安全带调至最大。

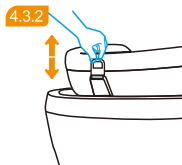

4.3.2 头靠上侧有一个拉环，拉住拉环向上提是向上调整头靠，向上提拉环的同时向下推头靠是向下调整头靠。

- ① 儿童汽车安全座椅安装到汽车上之前，请将座椅头靠高度调节到适合您孩子的位置。
- ① 头靠高度共有12档高度可调节。使用时请将头靠高度调节至靠近儿童肩部档位，如果儿童的肩部在两档中间，请使用位置较高的档位。

4.4 座椅档位调节

本产品前向安装和后向安装各有5个档位可调。需要调节档位时，通过向外拉动椅身前侧的调节按钮的同时推动椅身来调节角度，直到您满意的角度，且能听到清脆的“咔”声。

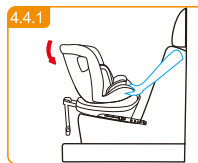

后向档位调节



前向档位调节

4.5 支撑腿收放

首先，从座椅底部拆卸支撑腿。当支撑腿向外旋转至45度时，支撑腿组件可向外拉出。

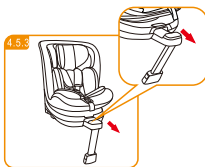
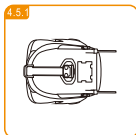

注意

只有当支撑腿总成拉出时，座椅才能旋转。

4.5.4 收回支撑腿

将支撑腿向后旋转45度，向内推支撑腿总成，直到完全到位。最后把支撑腿塞进座位底部的槽里。

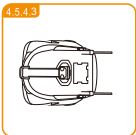
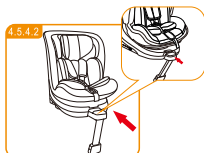

5 座椅安装

5.1 0+/I 组(0-18kg)座椅安装

ISOFIX+支撑腿

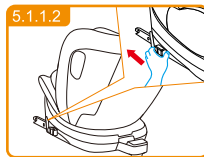

将座椅支撑从靠近底座的位置拉开；捏住ISOFIX开关，将ISOFIX调至最长。



提示：
当ISOFIX推到最底部，并且能在二道锁上看到红色标识，此时就可以进行下一步骤。

5.1.1.3



将ISOFIX接口推入汽车上的ISOFIX固定点，将安全座椅和汽车座椅推紧，直到你听到两声“咔”声。

5.1.1.4

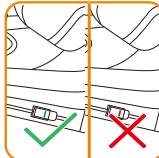

摇晃座椅并观察ISOFIX红绿指示标，确定ISOFIX安装状态。如果连接器脱落，请按上述步骤再安装一次。

5.1.1.5

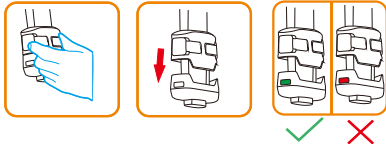

按住支撑腿调节开关，调节支撑腿，使支撑腿保持和汽车地面垂直，并撑牢。观察支撑腿底部侧边的红绿指示标，确定支撑腿安装状态。

5.1.1.6

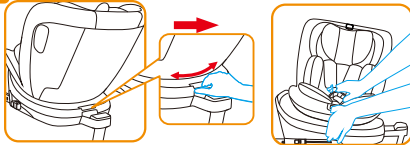

将座椅安装在汽车上后，拉动座椅旋转开关，调节儿童安全座椅方向，将儿童安全座椅转至车门一侧的暂停位置。

注意

请拔出支撑腿后方可旋转座椅。

重要

汽车行驶时，应将座椅调整至前向或者后向安装位置，确保儿童安全座椅的旋转部分完全啮合。

注意

按住底座前侧旋转调整按钮可以进行360°旋转。

5.1.1.7



按压调节器，按图示方向将安全带调至最大。

5.1.1.9

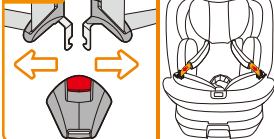

按下红色安全卡扣开启键，打开卡扣，然后将安全座椅肩带分开放置于安全座椅两边

5.1.2.1



将儿童放入安全座椅。

5.1.2.2



安全座椅肩带的正确高度是维持在略高于儿童肩膀。请确保安全座椅的肩带适当的略高于儿童的肩膀。

5.1.2.3

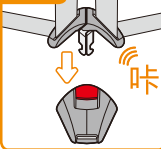

合上卡扣插扣，扣入安全卡扣内，听到“咔”的一声。

5.1.2.4



拉紧安全调节带，并确保您的孩子有一定的舒适度，不宜过紧



勿将安全带扭曲打结、交叉或缠绕，保持安全带的平整。安全座椅腰带的位置应确保维持在儿童的盆骨部位，以确保安全带能对孩子起到约束作用。



5.1.2.5

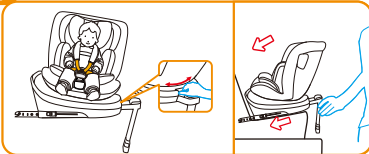

拉动座椅旋转开关，调节儿童安全座椅方向。9kg以内只能后向，9~18kg可以正前方或者正后方。

5.2 I组前向(9-18kg)时本儿童安全座椅的安装

ISOFIX+支撑腿

5.2.2

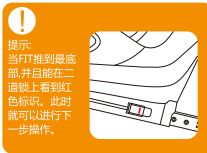
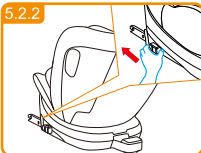

提示：
当FIT推到最底部并且能在二道锁上看到红色标识时，此时就可以进行下一步操作。

将座椅支撑从靠近底座的位置拉开；捏住FIT开关，将FIT调至最长。

5.2.3



将FIT接口推入汽车上的FIT固定点，将安全座椅和汽车座椅推紧，直到你听到两声“咔”声。

5.2.4

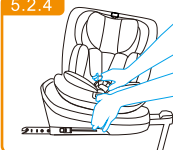

按压调节器，按图示方向将安全带调至最大。

5.2.5

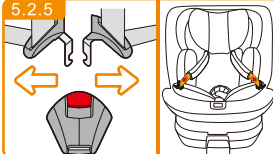

按下红色安全卡扣开启键，打开卡扣，然后将安全座椅肩带分开放置于安全座椅两边

5.2.7



将儿童放入安全座椅。

5.2.8



安全座椅肩带的正确高度是维持在略高于儿童肩膀。请确保安全座椅的肩带适当的略高于儿童的肩膀。

5.2.9

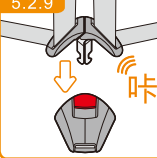

合上卡扣插扣，扣入安全卡扣内，听到“咔”的一声。

5.2.1.0

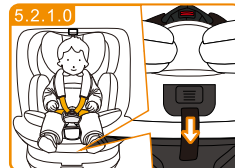

拉紧安全调节带，并确保您的孩子有一定的舒适度，不宜过紧



勿将安全带扭曲打结,交叉或缠绕,保持安全带的平整.安全座椅腰带的位置应确保维持在儿童的盆骨部位,以确保安全带能对孩子起到约束作用。

5.3 II/III组 (15-36kg)时本儿童安全座椅的安装

FIT+三点式安全带



将座椅支撑从靠近底座的位置拉开；捏住FIT开关，将FIT调至最长。

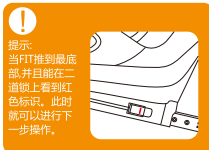

提示：
当FIT推到最底部并且能在二道锁上看到红色标识，此时就可以进行下一步操作。

5.3.3

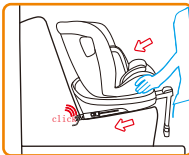
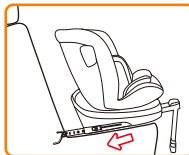

将FIT接口推入汽车上的FIT固定点，将安全座椅和汽车座椅推紧，直到你听到两声“咔”声。

5.3.1

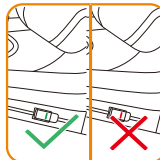

摇晃座椅并观察FIT红绿指示标，确定FIT安装状态。如果连接器脱落，请按上述步骤再安装一次。

5.3.2

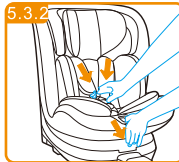

拆除儿童坐垫后，按压调节器，按图示方向将安全带调至最大。

5.3.4



把肩带放在头靠布套盖板后，打开卡扣收纳盒盖，把安全卡扣组装在一起后放入卡扣收纳盒中(上图左)；盖上卡扣收纳盒盖(上图右)。

5.3.5

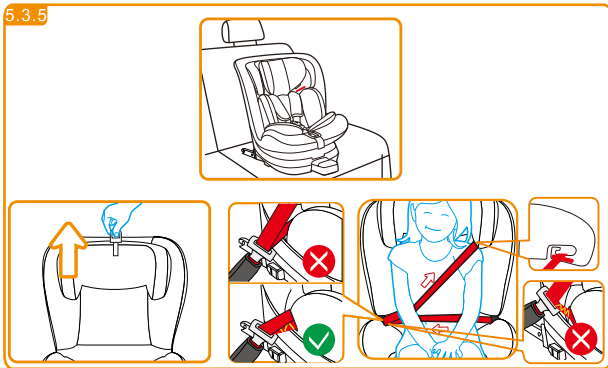

调整头靠至适合高度。将汽车三点式安全带从儿童身上穿过，保持安全带下半部分经过儿童安全座椅的腰部导向钩位置，安全带上半部分下端经过儿童安全座椅的腰部导向钩，上端经过头靠导向钩从腰部安全带开始，至安全带上端固定点位置，依次收紧安全带，并确保安全带平顺没有过度扭曲。

! 勿将安全带扭曲打结、交叉或缠绕，保持安全带的平整。安全座椅腰带的位置应确保维持在儿童的盆骨部位，以确保安全带能对孩子起到约束作用。

5.4 II/III组(15-36kg)时本儿童安全座椅的安装

三点式安全带



将安全座椅放在汽车座椅上。

5.4.3

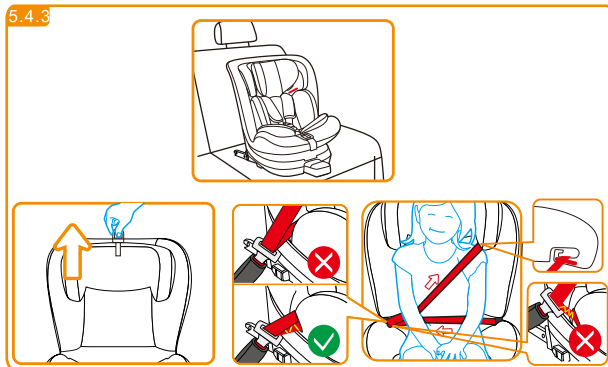

调整头靠至适合高度。将汽车三点式安全带从儿童身上穿过，保持安全带下半部分经过儿童安全座椅的腰部导向钩位置，安全带上半部分下端经过儿童安全座椅的腰部导向钩，上端经过头靠导向钩从腰部安全带开始，至安全带上端固定点位置，依次收紧安全带，并确保安全带平顺没有过度扭曲。



! 勿将安全带扭曲打结、交叉或缠绕,保持安全带的平整。安全座椅腰带的位置应确保维持在儿童的盆骨部位,以确保安全带能对孩子起到约束作用。

6 座椅的维护 | Maintenance advice

6.1 清洗



务必使用原装布套,因为安全座椅布套对于安全操作系统非常重要。

您可以向零售商、代理、厂家等要求更换新布套。

禁止不使用安全座椅布套。

布套可以使用中性清洁剂在水温30度的洗衣机中循环清洗。为此,请您认真阅读布套上的洗唛。水温如果超过30度,布套清洗后可能会褪色。禁止采用拧干或者电器甩干的办法(布套中的棉垫层可能会因此解体)。安全座椅的塑料部分可以用肥皂水清洗。禁止使用强力清洁剂(比如溶剂)。安全带可以用肥皂水清洗。不要将安全卡扣插口从安全带肩带上取下来。

6.2 安全检查

为了安全,请您在出行前认真阅读“安全检查”。检查肩带系统的固定松紧度是否适合您的孩子,并且肩带在适宜的高度。定期检查安全座椅的五点式安全带系统,确保没有损坏。如有损害或者使用故障,请不要使用该安全座椅并联系厂家(见保修卡上的地址信息)。在II/III组使用时,请检查使用了汽车三点式安全带固定安全座椅。如有疑问,您可以联系供应商。



6.3 保修

保修有效期为您购买安全座椅当日算起的12个月内。保修只对于原购买商有效，不可转接。保修只适用于未经使用者修改的产品。产品有任何缺陷，消费者应该退回给零售商。如零售商不能解决，零售商应该持有完整、详细的问题描述和有效的购买收据，随产品一起退回给制造厂商。产品不做更换或退回。维修后的产品，保修不相应延期。制造厂商不对任何损坏后的安全座椅负责，产品供应的品质问题除外。

有以下情况的不予保修：

没有向制造供应商提供完整有效的购买收据；
未按本说明书指示要求，产品误用或者维护造成使用缺陷；
第三方维修；
疏忽大意造成产品缺陷；
发现产品序列号被损坏或清除；
日常使用过程中的正常磨损；
描述中的保修条款和要求没有达到。